

Yleiskatsaus: LKV-perusasennus*

CTC GS / CTC GSi

Kallioliämpöpumppu

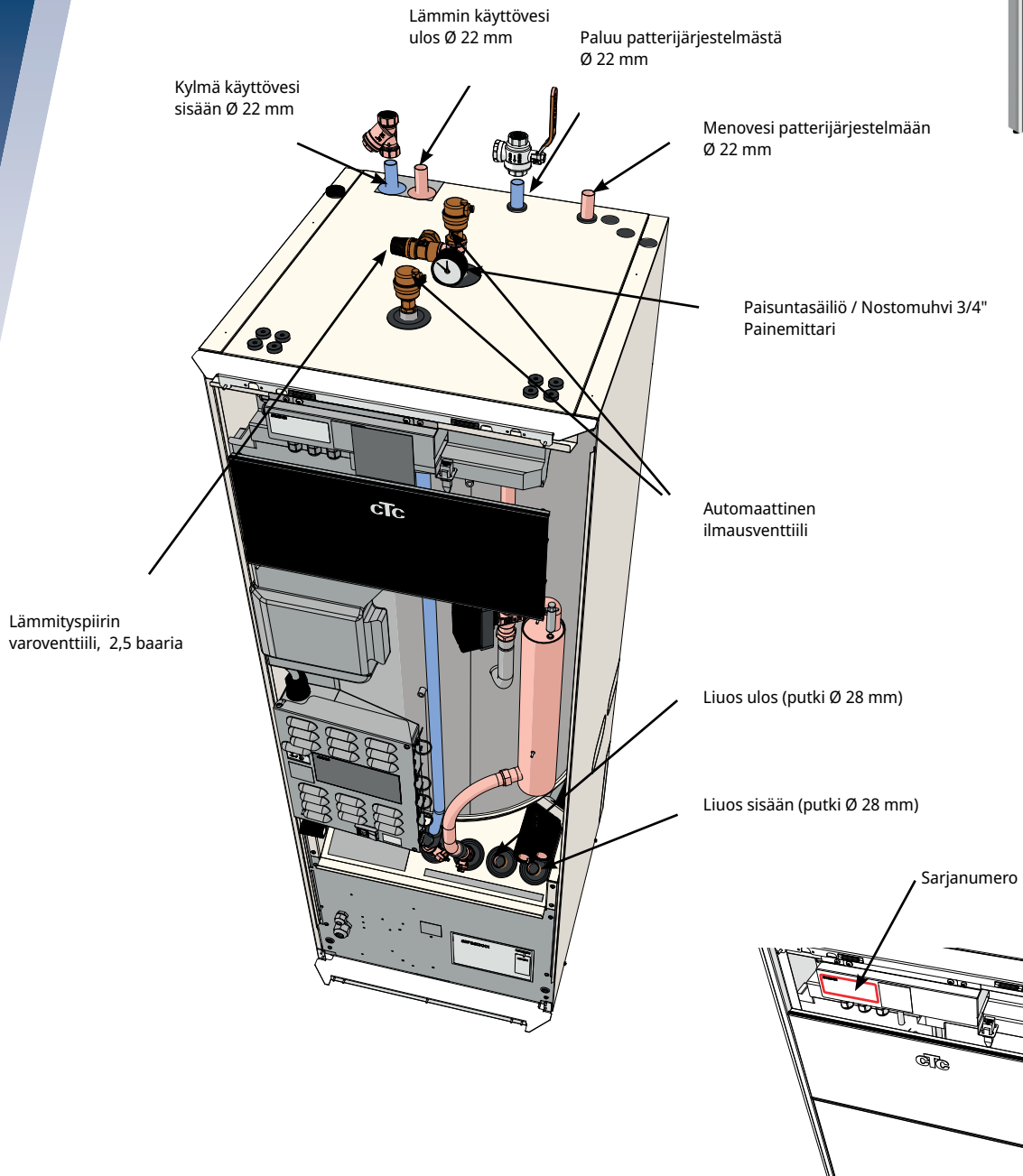
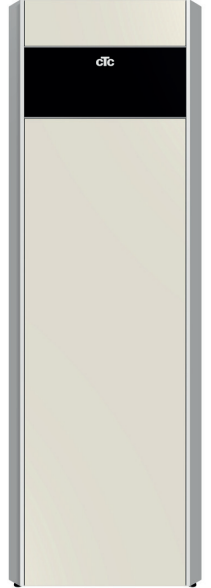
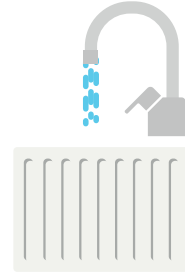

* Tämä yleiskatsaus on tarkoitettu vain asennuksen tueksi. Tuotteen asennus- ja käyttöohjeiden kaikkia turvamääräyksiä ja asennusohjeita on noudatettava.

Yleiskatsaus: sähkön perusasennus*

CTC GS / CTC GSi

Kallioliämpöpumppu

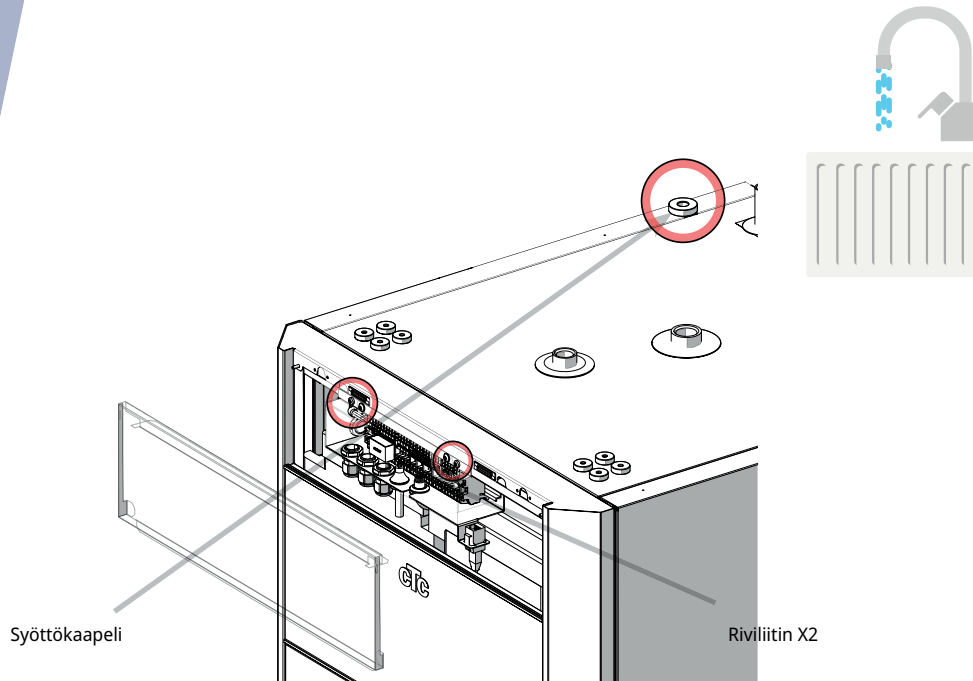
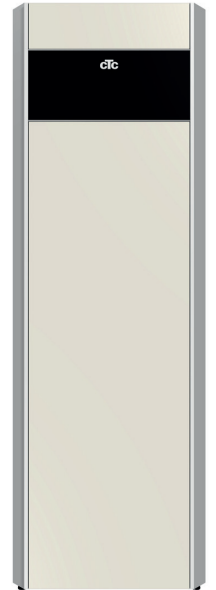
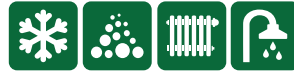

Sähköliitännän edellä on oltava moninapainen turvakytkin ja keskuskytkennässä on oltava vikavirtasuojakytkin. Laitteisto on mitoittettava niin, että kaikkien asianmukaisten asetusten ja vaatimusten ehdot täyttyvät. Lue asennus- ja käyttöohjeet.

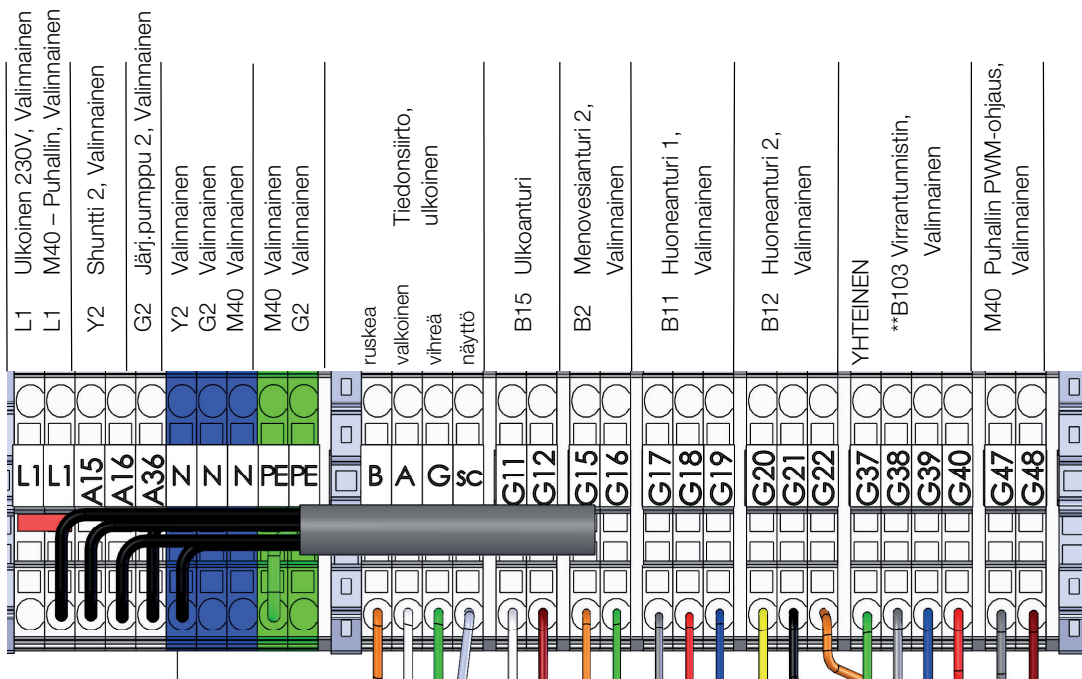

Riviliitin X2

* Tämä yleiskatsaus on tarkoitettu vain asennuksen tueksi. Tuotteen asennus- ja käyttöohjeiden kaikkia turvamääräyksiä ja asennusohjeita on noudatettava.